



НПК «Юни-тек»
КАБЕЛЬ ДЛЯ ПОДКЛЮЧЕНИЯ
ИНСТРУМЕНТОВ
ЭЛЕКТРОХИРУРГИЧЕСКИХ



Информация о продукте

Электрохирургические системы играют значительную роль в современной хирургии, обеспечивая врачам действенный способ разрезания и коагуляции мягких тканей при различных операциях, как открытых, так и эндоскопических. Кабель является связующим звеном между электрохирургическим аппаратом и инструментом. Качество кабеля непосредственно определяет безопасность и результативность хирургического вмешательства. Компания ООО «НПК «Юни-Тек», отечественный производитель медицинского оборудования, предлагает разнообразный спектр кабелей для электрохирургических инструментов, удовлетворяющих потребности большинства современных операционных.

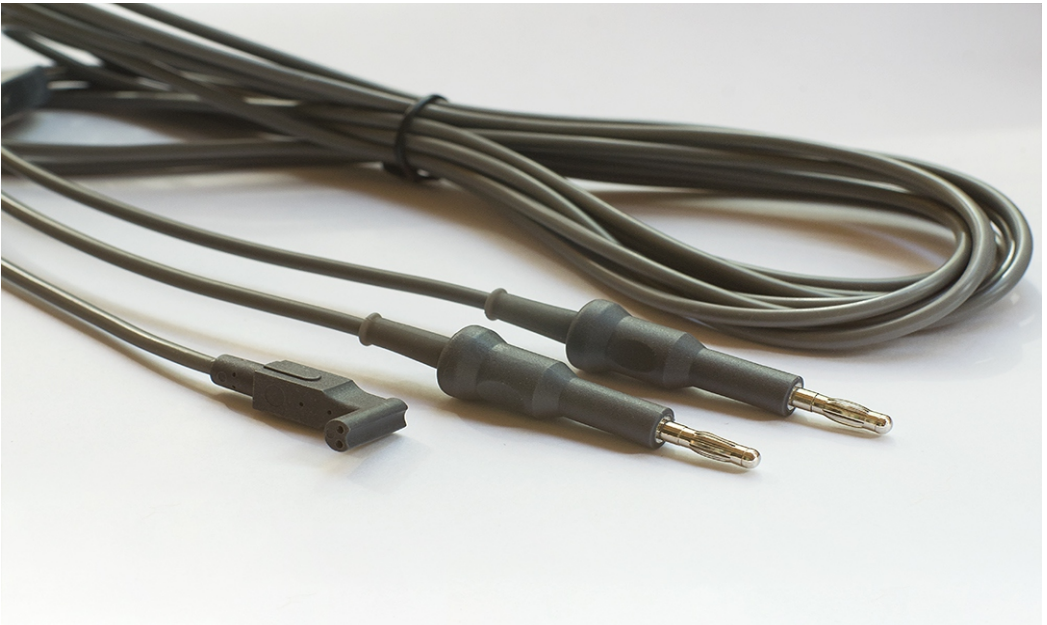



Информация о продукте

- Кабели производства НПК "ЮНИ-ТЕК" предназначены для подключения электрохирургического инструмента, к аппарату ЭХВЧ.
- Совместимы с инструментами и аппаратами большинства производителей электрохирургического оборудования.

Достоинства

- + Качественные долговечные материалы
- + Безопасно для напряжения до 5000 Vp
- + Безопасное и стабильное соединение благодаря коннекторам международного стандарта
- + Защита от перегрева.
- + Упрочняющие нити гарантируют защиту от растяжения
- + Высокая гибкость и безопасность в работе
- + Коррозионная защита каждой жилы кабеля
- + Дополнительное опрессовочное кольцо надёжно удерживает кабель в коннекторе

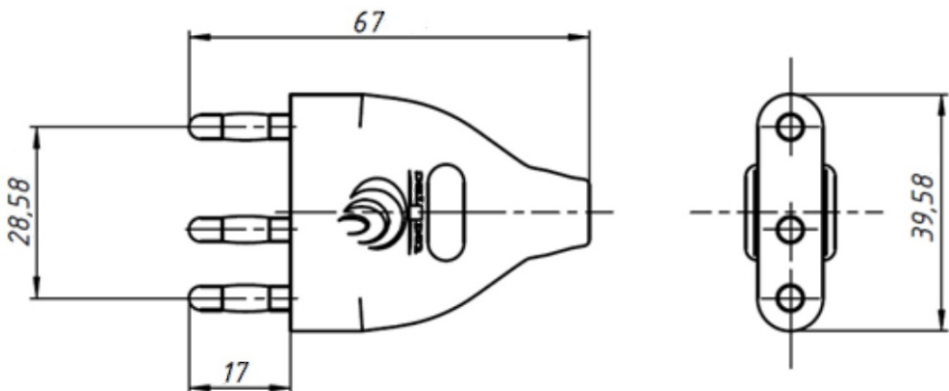





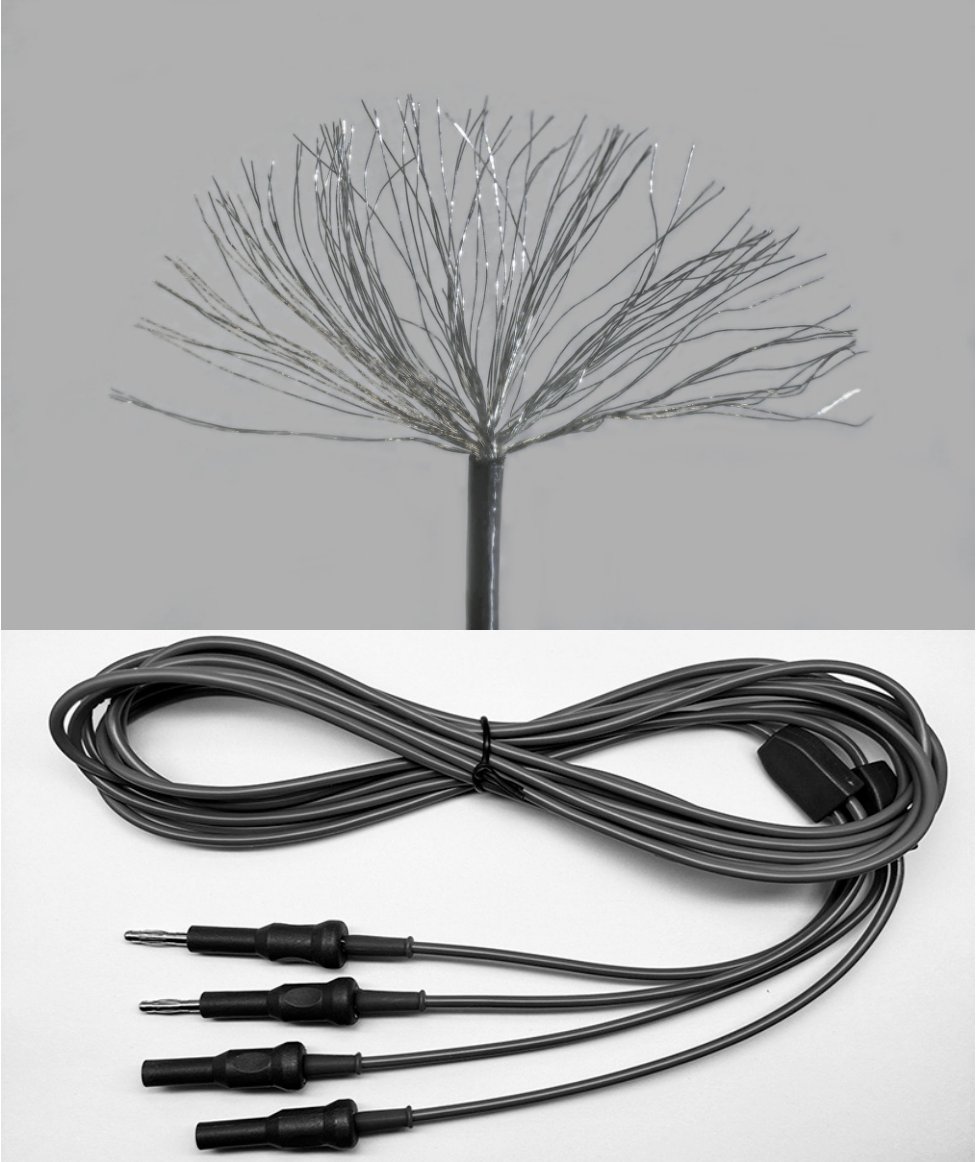

Информация о продукте







Монопольные Кабели

Аппаратная часть	Инструментальная часть	Длина 3 метра	Длина 4,5 метра
 	 	CM30-AM	CM45-AM
<p>Кабель для подключения инструментов монопольных с коннектором 4 мм, аппаратная часть: штекер 4 мм</p>			

Аппаратная часть	Инструментальная часть	Длина 3 метра	Длина 4,5 метра
 	 	CM30-BM	CM45-BM
<p>Кабель для подключения инструментов монопольных с коннектором 4 мм, аппаратная часть: штекер 5 мм</p>			

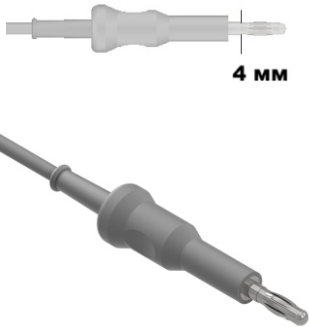

Монопольные Кабели

Аппаратная часть	Инструментальная часть	Длина 3 метра	Длина 4,5 метра
 <p>4 мм</p>	 <p>2,8 мм</p>	CM30-AI	CM45-AI
<p>Кабель для подключения инструментов эндоскопических с коннектором 2,8 мм, аппаратная часть: штекер 4 мм</p>			

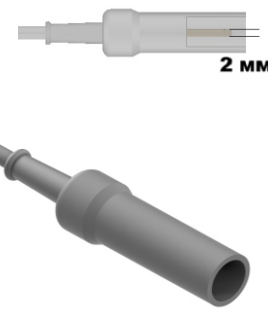
Аппаратная часть	Инструментальная часть	Длина 3 метра	Длина 4,5 метра
 <p>4 мм</p>	 <p>2 мм</p>	CM30-AP	CM45-AP
<p>Кабель для подключения инструментов электрохирургических: монополярный резектоскоп, аппаратная часть: штекер 4 мм</p>			

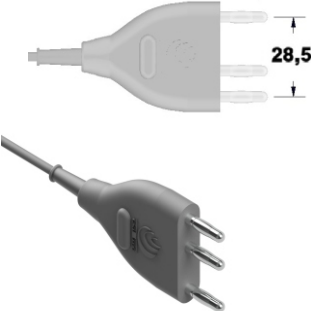
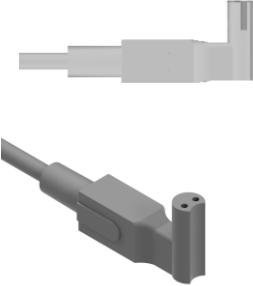

Биполярные Кабели

Аппаратная часть	Инструментальная часть	Длина 3 метра	Длина 4,5 метра
		<p>СВ30-СК</p>	<p>СВ45-СК</p>
<p>Кабель для подключения инструментов: биполярный резектоскоп STORZ, аппаратная часть: тройной 28,5 мм</p>			

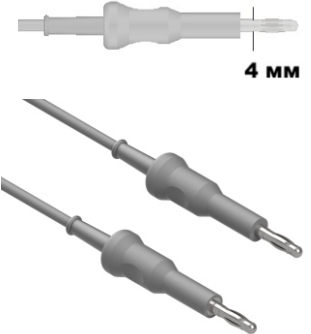
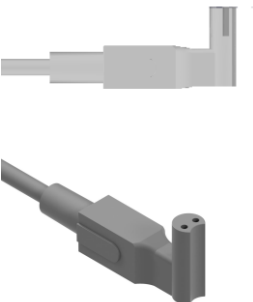
Аппаратная часть	Инструментальная часть	Длина 3 метра	Длина 4,5 метра
		<p>СВ30-ТК</p>	<p>СВ45-ТК</p>
<p>Кабель для подключения инструментов: биполярный резектоскоп STORZ, аппаратная часть: два по 4 мм</p>			

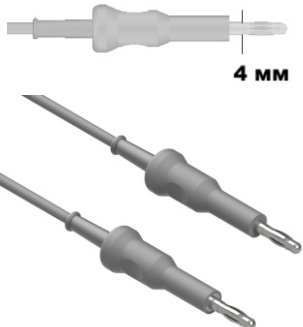

Биполярные Кабели

Аппаратная часть	Инструментальная часть	Длина 3 метра	Длина 4,5 метра
 <p>4 мм</p>		<p>CB30-TO</p>	<p>CB45-TO</p>
<p>Кабель для подключения инструментов: биполярный резектоскоп OLYMPUS, аппаратная часть: два по 4 мм</p>			

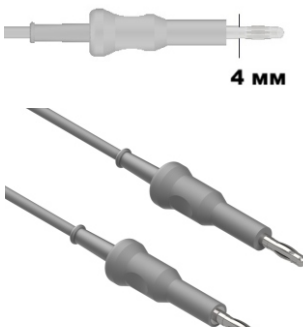
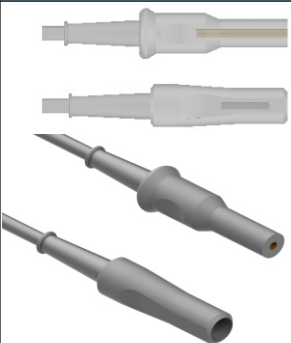
Аппаратная часть	Инструментальная часть	Длина 3 метра	Длина 4,5 метра
 <p>4 мм</p>		<p>CB30-TW</p>	<p>CB45-TW</p>
<p>Кабель для подключения инструментов: биполярные резектоскопы Wolf, RZ, MGB аппаратная часть: два по 4 мм</p>			



Биполярные Кабели

Аппаратная часть	Инструментальная часть	Длина 3 метра	Длина 4,5 метра
<p>28,5</p>	<p>4 мм</p>	CB30-SR	CB45-SR
<p>Кабель для подключения инструментов биполярных STORZ/ROBI, аппаратная часть: двухштекерный 28,5 мм</p>			

Аппаратная часть	Инструментальная часть	Длина 3 метра	Длина 4,5 метра
<p>4 мм</p>	<p>4 мм</p>	CB30-TR	CB45-TR
<p>Кабель для подключения инструментов электрохирургических биполярные STORZ/ROBI, аппаратная часть: два по 4 мм</p>			



Биполярные Кабели

Аппаратная часть	Инструментальная часть	Длина 3 метра	Длина 4,5 метра
		CB30-ER	CB45-ER
<p>Кабель для подключения инструментов биполярных STORZ/ROBI, аппаратная часть: тип ERBE 12,5 мм</p>			

Аппаратная часть	Инструментальная часть	Длина 3 метра	Длина 4,5 метра
		CB30-DE	CB45-DE
<p>Кабель для подключения инструментов электрохирургических: биполярные пинцеты EU, аппаратная часть: двухштекерный 22 мм</p>			



Биполярные Кабели

Аппаратная часть	Инструментальная часть	Длина 3 метра	Длина 4,5 метра
<p>28,5</p>	<p>4 мм</p>	CB30-SE	CB45-SE
<p>Кабель для подключения инструментов электрохирургических: биполярные пинцеты EU, аппаратная часть: двухштекерный 28,5 мм</p>			

Аппаратная часть	Инструментальная часть	Длина 3 метра	Длина 4 метра
<p>4 мм</p>	<p>4 мм</p>	CB30-TE	CB40-TE
<p>Кабель для подключения инструментов электрохирургических: биполярные пинцеты EU, аппаратная часть: два по 4 мм</p>			



Биполярные Кабели

Аппаратная часть	Инструментальная часть	Длина 3 метра	Длина 4 метра
<p>12,5 мм</p>	<p>4 мм</p>	CB30-EE	CB40-EE
<p>Кабель для подключения инструментов электрохирургических: биполярные пинцеты EU, аппаратная часть: тип ERBE 12,5 мм</p>			

Аппаратная часть	Инструментальная часть	Длина 3 метра	Длина 4 метра
<p>8,15 мм</p>	<p>4 мм</p>	CB30-ME	CB40-ME
<p>Кабель для подключения инструментов электрохирургических: биполярные пинцеты EU, аппаратная часть: тип Martin</p>			





Биполярные Кабели



Аппаратная часть	Инструментальная часть	Длина 3 метра	Длина 4 метра
<p>28,5</p>	<p>6,2 мм</p>	CB30-SU	CB40-SU
<p>Кабель для подключения инструментов электрохирургических: биполярные пинцеты US, аппаратная часть: двухштекерный 28,5 мм</p>			

Аппаратная часть	Инструментальная часть	Длина 3 метра	Длина 4 метра
<p>4 мм</p>	<p>6,2 мм</p>	CB30-TU	CB40-TU
<p>Кабель для подключения инструментов электрохирургических: биполярные пинцеты US, аппаратная часть: два по 4 мм</p>			

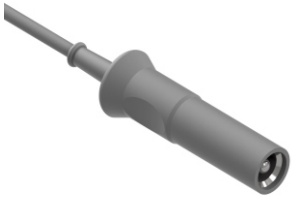
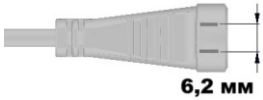

Биполярные Кабели

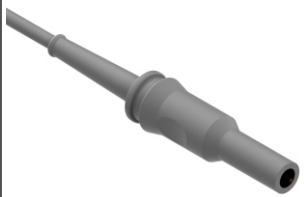
Аппаратная часть	Инструментальная часть	Длина 3 метра	Длина 4 метра
 	 	CB30-EU	CB40-EU
<p>Кабель для подключения инструментов электрохирургических: биполярные пинцеты US, аппаратная часть: тип ERBE 12,5 мм</p>			

Аппаратная часть	Инструментальная часть	Длина 3 метра	Длина 4 метра
 	 	CB30-MU	CB40-MU
<p>Кабель для подключения инструментов электрохирургических: биполярные пинцеты US, аппаратная часть: тип Martin</p>			



Биполярные Кабели

Аппаратная часть	Инструментальная часть	Длина 3 метра	Длина 4 метра
		СВ30-VK	СВ40-VK
<p>Кабель для подключения инструментов электрохирургических биполярный резектоскоп Storz, аппаратная часть: МФ-разъем (ERBE)</p>			

Аппаратная часть	Инструментальная часть	Длина 3 метра	Длина 4 метра
		СВ30-VW	СВ40-VW
<p>Кабель для подключения инструментов электрохирургических: биполярный резектоскоп Wolf, RZ, MGB аппаратная часть: МФ-разъем (ERBE)</p>			



Биполярные Кабели

Аппаратная часть	Инструментальная часть	Длина 3 метра	Длина 4 метра
 4 мм	 4 мм	CB30-TS	CB40-TS
Кабель для подключения инструментов электрохирургических биполярные ножницы, аппаратная часть: два по 4 мм			

Вы можете подобрать необходимый кабель используя таблицу приведенную ниже.

Например, **CB30-TS** Кабель для биполярных пинцетов, с двумя коннекторами по 4 мм.

Тип изделия	Длина кабеля	Коннектор к аппарату	Коннектор к аппарату	Коннектор к инструменту	Коннектор к инструменту
С-Кабель	30-300 см	A-моноп. 4 мм	M-диам. 8 мм	E-пинцет EU	R-инструм. ROBI
	40-400 см	B-моноп. 5 мм	E-12,5 мм ERBE	U-пинцет US	S-ножницы
Полярность	45-450 см	T-два по 4 мм	V - МФ ERBE	K-резекто Storz	P-моно.резекто.
В-Биполярный		S-двойной 28 мм	C-тройной 28 мм	K-резект. Olympus	M-инструм. 4 мм
М-Монопольный		D-двойной 22 мм		K-резекто Wolf	I-разъем 2,8 мм



Наши контакты



Отдел продаж: Санкт-Петербург, Суворовский пр.,
д., 59, лит А.



8 800 777 02 77 (бесплатный звонок по РФ)



info@uni-tec.su



www.uni-tec.su

ООО «НПК «Юни-тек»

www.uni-tec.su